

## MULTIPROP

Économique : utilisable comme étau individuel léger, ou comme tour d'étalement

Brochure – Édition 11/2017



# Sommaire

## **Avantages du système**

- 3 MULTIPROP
- 4 Haute capacité portante
- 6 Des détails judicieux
- 7 Réglage de la longueur sans perte de temps
- 8 Raccordement pratique par clavette

## **Aperçu du système**

- 10 MULTIPROP d'un seul coup d'oeil

## **Accessoires**

- 12 Un travail rapide et sécurisé avec le MULTIPROP

## **Logistique**

- 16 Un transport plus sûr et plus rapide

Édition 11 | 2017

### **Éditeur**

**PERI GmbH**  
**Coffrages Echafaudages Ingénierie**  
Rudolf-Diesel-Strasse 19  
89264 Weissenhorn  
Allemagne  
Téléphone +49 (0)7309.950-0  
Fax +49 (0)7309.951-0  
info@peri.com  
www.peri.com

<b>Exemples de projets</b>
17 Exemples de projets avec le MULTIPROP

<b>Aperçu de la gamme</b>
20 Eléments du MULTIPROP

#### **Indications importantes**

L'utilisation de nos produits est soumise au respect des lois et prescriptions, dans leur version actuelle, en vigueur dans les pays et états respectifs.

Les photos utilisées dans la présente brochure illustrent l'état d'avancement des chantiers. Les détails, notamment ceux relatifs à la sécurité et aux ancrages, ne peuvent donc pas toujours être considérés comme ayant un caractère significatif ou définitif. Il appartient à l'entreprise de construction d'en évaluer les dangers.

En outre, les illustrations réalisées par ordinateur, ici représentées, doivent être considérées comme aide à la compréhension. Pour une meilleure

compréhension, celles-ci et les descriptifs y figurant sont en partie limités à certains aspects. Les dispositifs de sécurité ne figurant pas dans ces descriptifs doivent néanmoins exister. Les systèmes et articles présentés ne sont éventuellement pas disponibles dans chaque pays.

Les consignes de sécurité et indications de charge doivent être strictement respectées. Les modifications et écarts requièrent un justificatif statique séparé.

Sous réserve de modifications apportées dans un but d'optimisation technique. Sous réserve d'erreurs, de fautes d'écriture et d'impression.

**PERI SKYDECK**

**PERI SKYDECK**

**PERI SKYDECK**

**PERI SKYDECK**

**PERI SKYDECK**

**PERI SKYDECK**

**PERI SKYDECK**

**PERI SKYDECK**

**PERI SKYDECK**

**PERI SKYDECK**

**PERI SKYDECK**

**PERI SKYDECK**

**PERI SKYDECK**

**PERI SKYDECK**

**PERI SKYDECK**

**PERI SKYDECK**

**PERI SKYDECK**

**PERI SKYDECK**

**PERI SKYDECK**

**PERI SKYDECK**

**PERI SKYDECK**

**PERI SKYDECK**

**PERI SKYDECK**

**PERI SKYDECK**

**PERI SKYDECK**

**PERI SKYDECK**

**PERI SKYDECK**

**PERI SKYDECK**

**PERI SKYDECK**

**PERI SKYDECK**

**PERI SKYDECK**

**PERI SKYDECK**

**PERI SKYDECK**

**PERI SKYDECK**

**PERI SKYDECK**

**PERI SKYDECK**

**PERI SKYDECK**

**PERI SKYDECK**

**PERI SKYDECK**

**PERI SKYDECK**

**PERI SKYDECK**

**PERI SKYDECK**

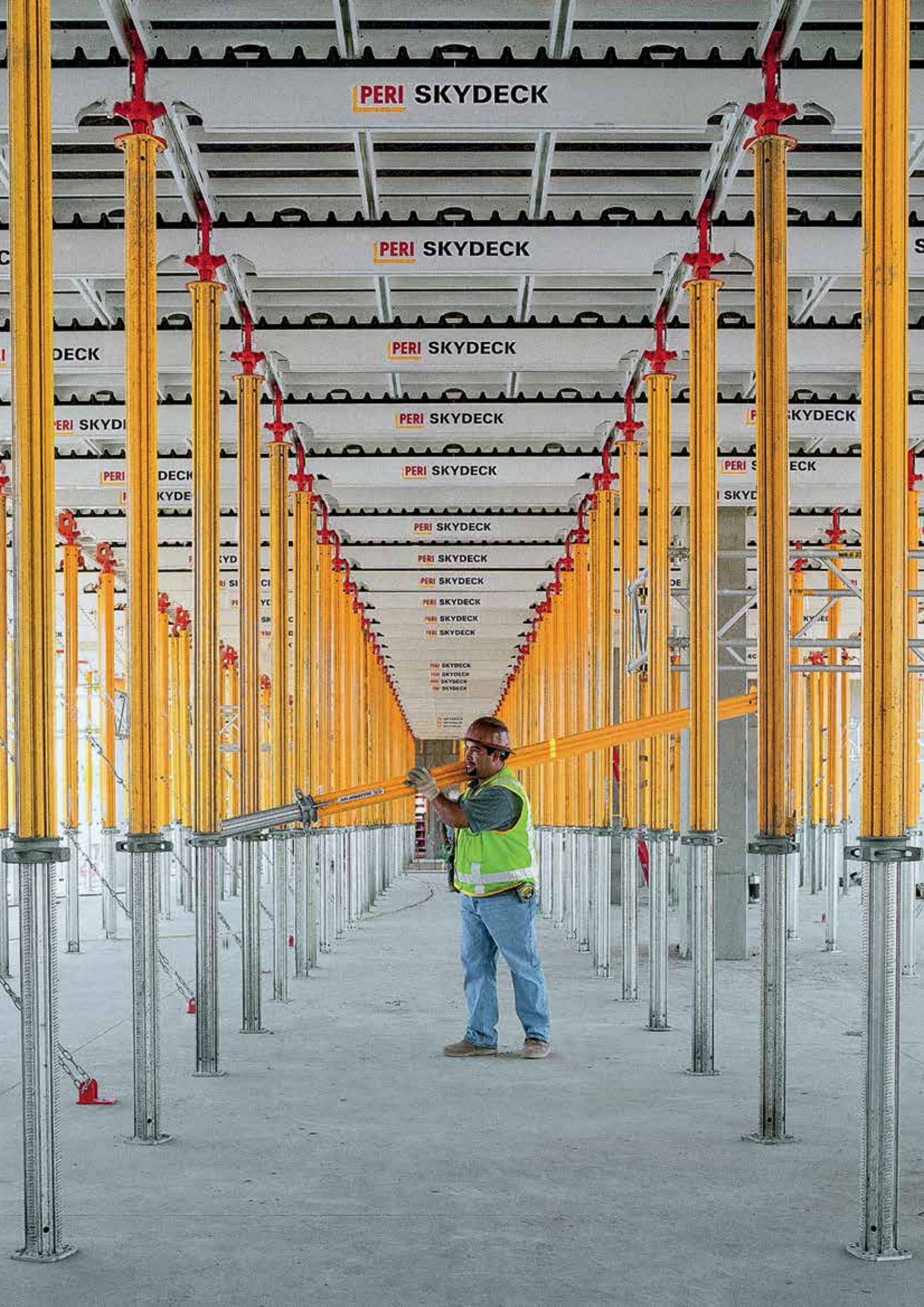

# MULTIPROP

Économique : comme étau individuel léger ou comme tour d'étalement

**Les étais pour dalles MULTIPROP sont utilisés comme étais individuels et, en combinaison avec les cadres MULTIPROP, comme tours d'étalement ou tours de charge sous les tables. L'étau de dalles MULTIPROP peut supporter jusqu'à 100 kN. Par rapport à un étau en tube d'acier, il s'agit d'une charge nettement plus élevée, alors que l'étau a un poids propre très faible. Avec différentes tailles de cadre, les tours d'étalement carrées ou rectangulaires peuvent être adaptées de manière optimale aux conditions individuelles du chantier. Les cadres servent également de poutres de plate-forme et de protection latérale pour les niveaux de travail.**

Les étais MULTIPROP sont en aluminium et, de ce fait, très légers. Le faible poids est un facteur décisif pour une manipulation facile. Avec une longueur de déploiement comprise entre 1,95 m et 3,50 m, l'étau MP 350 couvre 90 % des applications courantes dans le bâtiment. Avec un poids de seulement 19,40 kg, l'étau MP 350 peut être facilement mis en place par une seule personne, même déployé au maximum.

De plus, des détails judicieux, comme la règle intégrée ou le filetage auto-nettoyant, pourvoient à un travail rapide et sûr.

Les fûts extérieurs des étais de dalle MULTIPROP sont revêtus par poudrage, ce qui prévient l'encrassement des étais par le béton. Le matériau et la conception garantissent une longue durée de vie.

## Haute capacité portante

Moins d'étais individuels par m<sup>2</sup> grâce à des charges sur montants admissibles allant jusqu'à 100 kN (selon Norme CSA)

## Des détails judicieux

Avec filetage auto-nettoyant, écrou de réglage directionnel et possibilité de réglage progressif

## Réglage de la longueur sans perte de temps

La règle intégrée sur la coulisse indique directement la longueur totale de l'étau

## Raccordement pratique par clavette

Cadre multifonctionnel MRK, sans aucune liaison par vis, donc sans perte de temps



## Haute capacité portante

Moins d'étais individuels par m<sup>2</sup> grâce à des charges élevées sur montants



Lors d'essais de chute sur un tube d'acier transversal, un étau MULTIPROP déployé n'est aucunement endommagé, contrairement par exemple aux étais en tube d'acier.

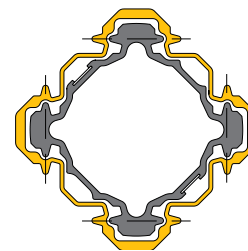

Des axes identiques dans les profilés permettent de relier les cadres aux fûts intérieur et extérieur avec la même trame d'étau.

**Le MULTIPROP est léger, tout en étant très robuste. L'étau reprend des charges sur montants allant jusqu'à 100 kN (selon CSA)**

Le mode de construction de l'étau MULTIPROP est un modèle d'exploitation optimisée du matériel. La conception judicieuse de l'étau MULTIPROP en fait un produit d'une capacité portante particulièrement élevée. Celui-ci offre des possibilités de raccordement optimales pour les accessoires. L'ingénieux profilé en alliage d'aluminium absorbe également les chocs en souplesse. Le profilé n'est donc pas endommagé, même en cas de chute de l'étau, par exemple.

	Longueurs	Poids	Capacité portante
<b>MP 120</b>	0,80 m – 1,20 m	10,20 kg	jusqu'à 110,0 kN
<b>MP 250</b>	1,45 m – 2,50 m	15,40 kg	jusqu'à 107.4 kN
<b>MP 350</b>	1,95 m – 3,50 m	19,40 kg	jusqu'à 107,4 kN
<b>MP 480</b>	2,60 m – 4,80 m	24,80 kg	jusqu'à 107,4 kN
<b>MP 625</b>	4,30 m – 6,25 m	34,60 kg	jusqu'à 97.7 kN



La réduction du nombre d'étais est une étape essentielle qui permet de minimiser les coûts lors du coffrage de dalles. Avec leurs capacités portantes élevées, les étais MULTIPROP y contribuent de manière significative.

La réduction du nombre d'étais accroît par ailleurs la liberté de mouvement sous le coffrage de dalle. Cela facilite en particulier le transport horizontal du matériel.



L'étais MULTIPROP reprend, utilisé comme étau individuel ou renforcé avec le cadre MULTIPROP MRK, des charges allant jusqu'à 110 kN par montant. L'étais MULTIPROP convient ainsi parfaitement pour l'étalement des dalles.



Lorsqu'il est combiné avec le coffrage de dalle SKYDECK - ici après un décoffrage anticipé - un seul étau MULTIPROP est requis par surface de dalle de 3,45 m<sup>2</sup>, l'épaisseur de dalle allant jusqu'à 43 cm.



Les étais de dalle MULTIPROP permettent de travailler sans grue, surtout lors de rénovations ou de transformations. Ils sont simplement transportés et mis en place à la main.

## Des détails judicieux

### Filetage auto-nettoyant et réglage progressif

**Des détails judicieux garantissent une longue durée de vie. Le filetage continu à quatre pas de l'étai MULTIPROP est auto-nettoyant et l'écrou rapide ne se bloque pas, même en cas d'encrassement.**

L'écrou rapide simplifie considérablement le réglage. La course de réglage est de 36 mm avec un seul tour de l'écrou de réglage, soit 3 fois plus qu'avec les étais de dalle classiques. Même sous une charge partielle allant jusqu'à 15 kN, l'étai peut être réglé progressivement à l'aide de l'écrou de réglage.



La configuration des tiges sur l'écrou de réglage détermine la direction dans laquelle il faut frapper pour libérer la charge.



Même avec la coulisse positionnée en bas, on peut clairement voir la direction de la frappe pour desserrer l'écrou de réglage.



La clé de déverrouillage HD permet également de déverrouiller en toute fiabilité des charges supérieures à 60 kN.



Le filetage auto-nettoyant et le revêtement ECC réalisé par poudrage protègent l'étai MULTIPROP contre l'encrassement par le béton.



## Réglage de la longueur sans perte de temps

### Avec règle intégrée sur la coulisse

**La maîtrise des coûts de main-d'œuvre est un facteur décisif pour le succès économique des travaux de construction. Le MULTIPROP permet un travail rapide - entre autres grâce au réglage précis de la hauteur en un minimum de temps et d'efforts.**

La règle intégrée de la coulisse de l'étau MULTIPROP permet un pré-réglage précis et rapide de l'étau sans perte de temps ni ajustage inutilement long. Cette solution est explicite et ne nécessite aucun outil.

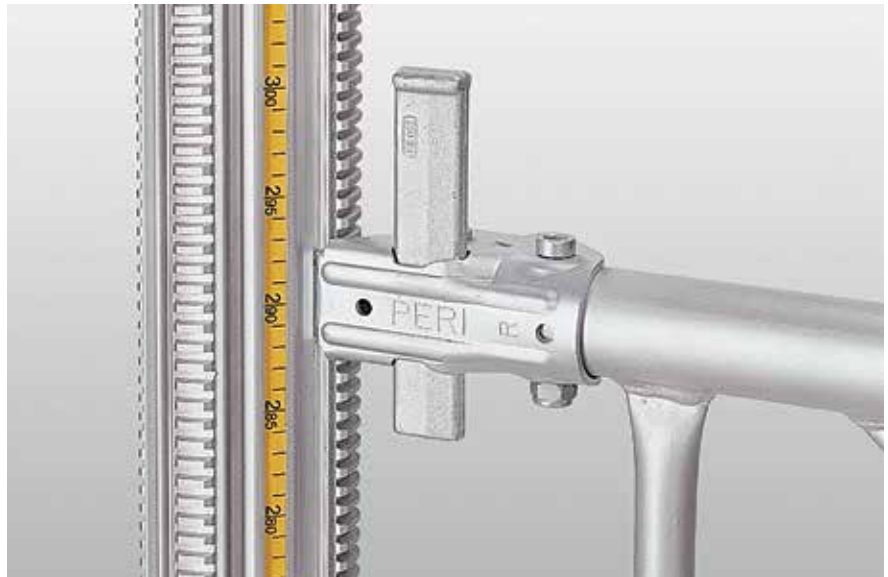

#### Sécurité au travail

Réglable en continu, c'est-à-dire sans repositionnement d'axes, chaque étau MULTIPROP peut être réglé rapidement et en toute sécurité. Un blocage intégré empêche tout déploiement inopiné de la coulisse au-delà de la longueur maximale du système.

#### Rationalisation et sécurité se complètent au travail

Le principe d'écrou libre a été comparé au système de goupilles des étais conventionnels dans des études de travail.

#### Résultat :

Le réglage de l'étau MULTIPROP MP 350 s'effectue en moyenne 25 % plus rapidement qu'avec le système à axes débrochables. La grande course de réglage de 36 mm par tour accroît encore davantage cet effet.

## Raccordement pratique par clavette

Cadre multifonctionnel MRK sans les raccords à vis qui demandent beaucoup de temps



**Pour la réalisation d'une tour d'étaie, les cadres MULTIPROP sont raccordés aux étais MULTIPROP à l'aide de la clavette intégrée. La fixation du cadre MRK peut être effectuée autant sur le fût extérieur que sur la coulisse, sans influence sur le plan de base.**

Le profil du système MULTIPROP permet un raccordement simple et rapide des cadres MRK. La clavette du cadre est simplement enfoncée à l'aide d'un marteau : il n'est pas nécessaire d'utiliser des outils spéciaux, voire même des raccords à vis. Le préontage des tours MULTIPROP s'effectue de préférence à plat sur le sol.

La haute rentabilité des tours d'étaie MULTIPROP résulte également des 12 différentes tailles de cadres. Celles-ci permettent une adaptation optimale du plan de base aux conditions du chantier avec une utilisation élevée des pièces détachées.

### Tailles des cadres MRK en acier

62,5 cm, 75 cm, 90 cm, 120 cm, 137,5 cm et 150 cm

### Tailles des cadres MRK en aluminium

201,5 cm, 225 cm, 230 cm, 237 cm, 266 cm et 296 cm



Les tours d'étaie MP sont homologuées jusqu'à une hauteur de 14,40 m (ou 14,90 m avec la rallonge MP 50).



La tour complète s'installe et se déplace sous forme d'unité complète en un seul coup de grue.



Tours MULTIPROP pour l'étalement d'une dalle en encorbellement de 20 m de haut.



En présence de dalles hautes surtout, les tours d'étalement MULTIPROP sont une alternative économique aux échafaudages classiques.



Tours d'étalement MULTIPROP comme soubassement pour tables de coffrage spécifiques.



Pour les tables VARIODECK, les étais MULTIPROP sont fixés en position verticale à l'aide des cadres MRK.

## MULTIPROP d'un seul coup d'œil

### Étais MULTIPROP

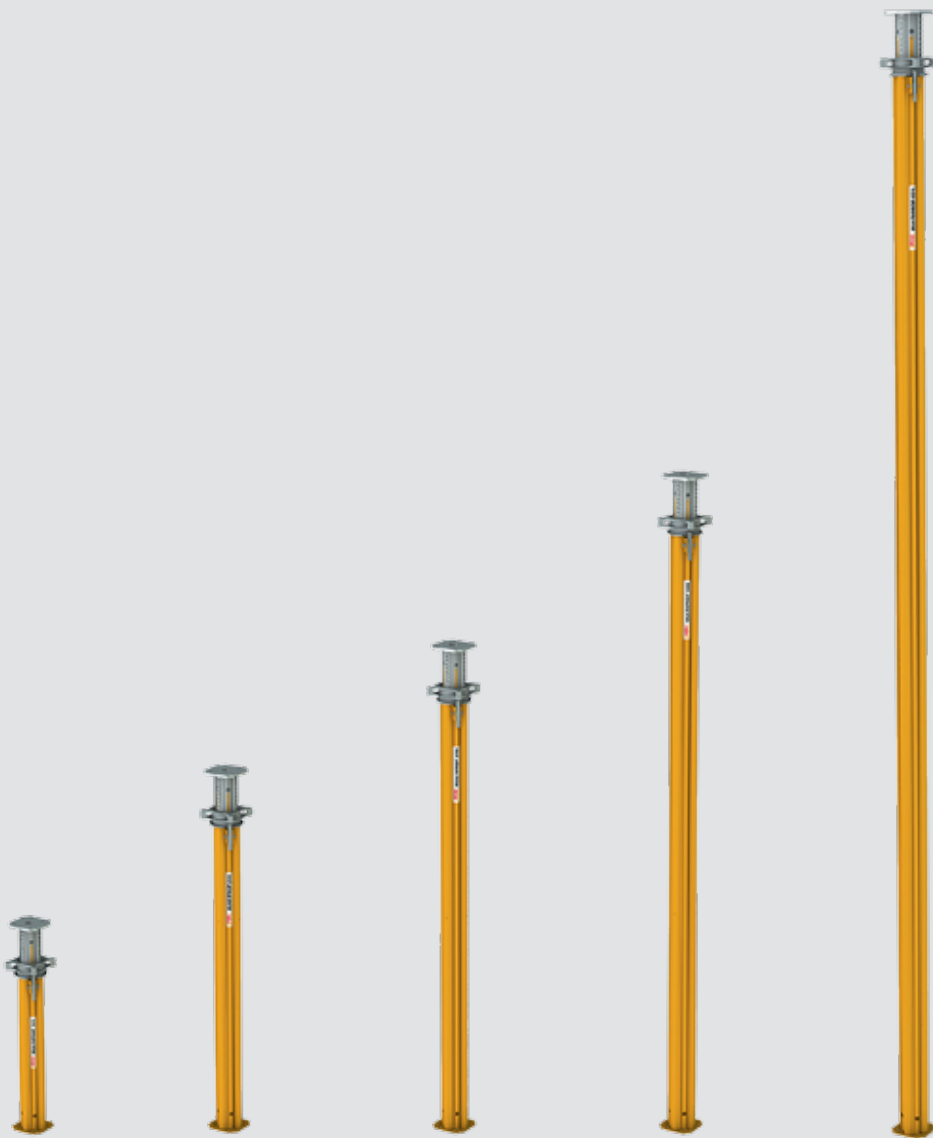

**MP 120**

0,80 m – 1,20 m

**MP 250**

1,45 m – 2,50 m

**MP 350**

1,95 m – 3,50 m

**MP 480**

2,60 m – 4,80 m

**MP 625**

4,30 m – 6,25 m

## Tour d'étaielement MULTIPROP

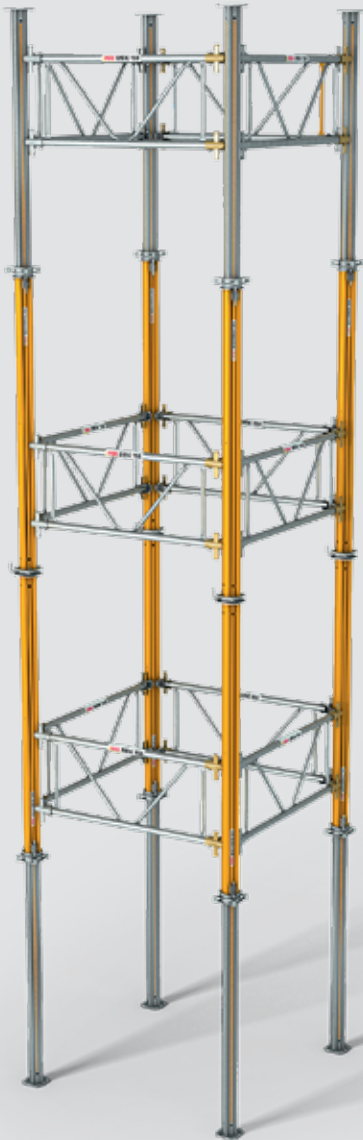

Structure homologuée comme tour d'étaielement avec cadres MRK jusqu'à une hauteur maximale de 14,40 m ou 14,90 m avec rallonge MP 50.



Les étais MULTIPROP MP 250, 350, 480 et 625 ont été homologués par l'Institut allemand de génie civile (Deutscher Institut für Bautechnik) à Berlin, sous le n° Z-8.312-824.



Durant le test du système, plus de 70 variantes de montage ont été testées et certifiées par l'Institut Bavarois du Commerce (LGA : Landesgewerbeamt Bayern), pour leur stabilité.



Les étais MULTIPROP sont conformes aux exigences de charge norme DIN EN 16031.

## Un travail rapide et sécurisé avec le MULTIPROP

### Trépied universel



Le trépied universel sert d'aide au montage rapide et s'adapte à tous les étais de dalle de Ø 48 mm à 120 mm.

### Rallonge MP 50

Augmentation de 50 cm de la «plage d'utilisation» de l'étais. Grâce au crochet de fermeture rapide, il suffit de quelques coups de marteau pour monter la rallonge sur la plaque d'extrémité de 10 mm d'épaisseur du fût intérieur ou extérieur. Il n'est donc plus nécessaire de remplacer les étais par des étais plus longs ou plus courts en cas de variations de hauteur des étages.



### Tête articulée MP/SRU

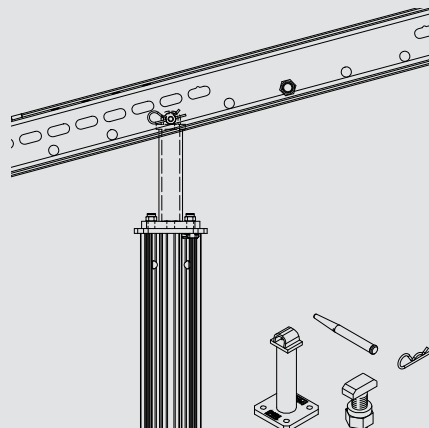

La tête articulée MP/SRU s'utilise pour l'étaie direct de filière SRU. La liaison de la tête de support et de la poutrelle permet n'importe quel angle d'inclinaison à l'aide d'axes et de goupilles de sécurité.

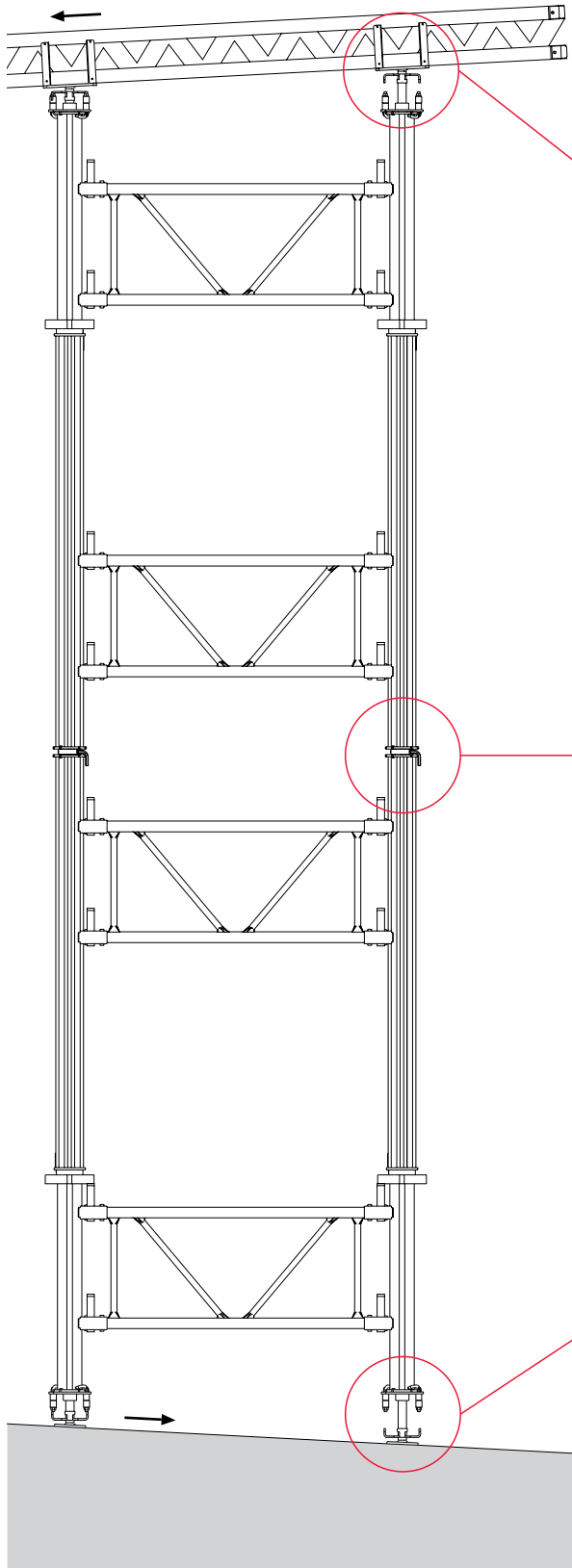

#### Vérin de tête articulé MULTIPROP MKK

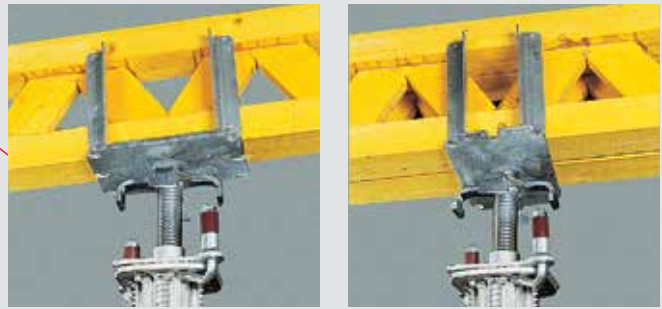

Pour le soutien stable d'une ou de deux poutrelles GT 24 ou VT 20. Pivotement de 3° dans n'importe quelle direction. Pour utilisation dans les tours d'étaieement MULTIPROP.

#### Clavetage MULTIPROP MPV/2

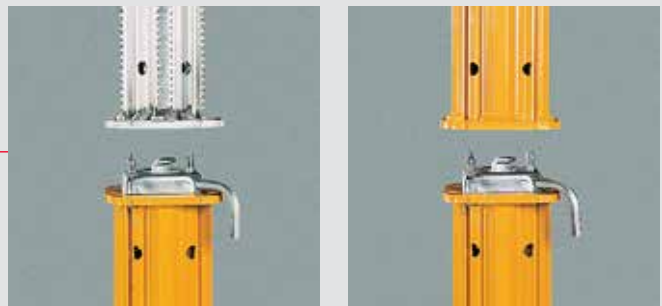

Permet de raccorder 2 étais MULTIPROP, au niveau du fût extérieur ou intérieur. Pour utilisation dans la tour d'étaieement MULTIPROP.

#### Vérin de pied articulé MULTIPROP MKF



A utiliser sur les surfaces porteuses en pente, en liaison avec un cadre. Inclinaison : 3° dans n'importe quelle direction. Pour utilisation dans la tour d'étaieement MULTIPROP.

## Un travail rapide et sécurisé avec le MULTIPROP

### Poutrelle MPB 24 pour MULTIPROP



Tours MULTIPROP avec poutrelles aluminium MPB comme poutrelles primaires et GT 24 comme poutrelles secondaires. Des têtes cruciformes assurent un appui stable des poutrelles.

#### Valeurs statiques

Charge d'appui admissible	80 kN
Moment de flexion admissible	15 kN
Force transversale admissible*	50 kN
Résistance à la flexion Ely	1600 kNm <sup>2</sup>

\* au niveau de l'appui d'extrémité = charge d'appui admissible

Avec une charge d'appui de 80kN, la MPB 24 est la poutrelle primaire idéale pour une utilisation avec des tours d'étalement MULTIPROP à forte charge. La haute capacité portante des étais MULTIPROP assure une

réduction des étalements requis. Les poutrelles en aluminium de 3,00 m, 4,20 m, 4,80 m, 5,40 m et 6,00 m de longueur peuvent être également couplées pour former des unités plus longues à l'aide du connecteur MPB.

### Fermeture rapide à cliquet

Diverses têtes d'appui de coffrages de dalles PERI peuvent être reliées de manière particulièrement rapide et sûre à l'étaie à l'aide de la fermeture rapide à cliquet - sans l'utilisation fastidieuse de vis, axes ou raccords.

Toutes les têtes d'étais à fermeture rapide à cliquet des coffrages de dalle PERI conviennent pour les étais de dalle MULTIPROP.



### Fixation d'étaie

Raccordement rapide d'étais de réglage à la tour MULTIPROP pour l'étalement de montage temporaire, uniquement à l'aide d'axes et de goupilles de sécurité - indépendamment de la liaison entre les étais.





## Plateaux MULTIPROP



Des plateaux de 150 cm et 225 cm de longueur – respectivement avec ou sans trappe d'accès pour échelles – permettent la réalisation d'étaisements avec niveaux de montage et accès à l'aide d'échelles télescopiques.

Les plateaux ont été conçus pour une charge maximale de 200 kg/m<sup>2</sup>. Les cadres MRK ne servent pas seulement de supports pour les plateaux MULTIPROP, mais aussi de sécurité anti-chute (garde-corps et main-courante).



## Un transport plus sûr et plus rapide

**Grâce aux caisses et palettes PERI appropriées, la logistique gagne en sécurité et en rapidité.**

Le transport de matériel sur les chantiers et les parcs matériels est un facteur de coût non négligeable. En outre, le chargement et le déchargement, la translation et le stockage temporaire exposent le personnel à des dangers.

Les palettes et supports d'empilage PERI sont adaptés au fonctionnement des grues et des chariots élévateurs, des points de fixation de charges clairement définis garantissent un transport sûr.

40 étais MULTIPROP peuvent être déplacés de manière rapide et sûre dans une palette à rehausses PERI RP 80 x 120.

Placés en alternance sur la palette, les étais se protègent mutuellement de glissements.



Le crochet de sécurité empêche le glissement de la coulisse et doit être accroché pour un transport correct.



Les palettes à rehausses PERI sont adaptées aux cotes de chargement des camions. Celles-ci peuvent être saisies tant par le côté longitudinal que par le côté frontal.



Pour le déplacement de tables ou de tours, deux chariots de décentrement/manutention sont positionnés au centre, sur les côtés étroits des étalements, et soulevés de manière uniforme.

## Exemples de projets avec le MULTIPROP



## Exemples de projets avec MULTIPROP



Les éléments standard VARIOKIT et MULTIPROP formaient la base économique des tables de coffrage sur-mesure.



Les étais MULTIPROP soutenaient la structure en bois et donnaient une forme incurvée à la coque en treillis.



Solution d'étalement peu coûteuse constituée d'étais MULTIPROP en combinaison avec des éléments standard VARIOKIT.

### Bâtiment administratif Banco Ciudad de Buenos Aires, Argentine

Le nouveau bâtiment administratif de la Banco Ciudad de Buenos Aires est surplombé par une grande structure de toit ondulée de 9.000 m<sup>2</sup>. L'ensemble porte la signature de l'architecte londonien Norman Foster.

Une structure d'échafaudages PERI UP Flex et le système de coffrage poutrelles pour dalles MULTIFLEX formaient des niveaux de travail et de support horizontaux.

Les éléments de coffrage formés exactement à l'aide de vaux bois sur la base du système VARIO ont été assemblés à l'aide d'une structure de plateaux VARIOKIT ainsi que de tours d'étalement MULTIPROP pour former des unités de translation de grandes surfaces.

### Musée Weald & Downland, West Sussex, Grande-Bretagne

Pour la réalisation de la structure bois de cette charpente inhabituelle, la solution d'échafaudage PERI offrait des conditions optimales pour un processus économique et sûr.

Plus de 200 étais MULTIPROP ont été utilisés sur la base d'un télescopique pour donner au «gridmat» - structure de profilés bois - sa position définitive et pour le fixer. La grande course de réglage des étais MULTIPROP a permis de réaliser facilement la forme incurvée multiple de la coque en treillis. Des éléments standard PERI ont été utilisés pour réaliser des liaisons articulées sur des étais de dalle inclinés MULTIPROP.

### Centre d'expédition et de service Ganter, Furtwangen, Allemagne

L'extension du hall de 2 étages – 65 m x 32 m et 12 m de hauteur – représentait un grand défi, car les travaux de construction et de démolition ne devaient en aucun cas nuire à l'exploitation continue du bâtiment existant.

PERI a prévu une enceinte autoportante avec des éléments standard du kit d'ingénierie VARIOKIT pour le logement nécessaire des postes de préparation des commandes. Les charges individuelles étaient reprises par des étais MULTIPROP. Si nécessaire, l'équipe du chantier utilisait des tours d'étalement MULTIPROP, par exemple pour supporter les poutres FT et dalles.



Les rails RCS de la plateforme d'extension RCS MP sont insérés entre deux dalles d'étages, à l'aide d'étais MULTIPROP.



Utilisés pour de grandes tables de coffrage SKYTABLE, les étais MULTIPROP ont permis des cycles plus rapides avec un niveau de sécurité plus élevé.



La solution PERI, constituée des systèmes MULTIPROP et MULTIFLEX, était destinée au coffrage des balcons ; elle servait parallèlement de console de travail.

### **Bâtiment administratif de la Caisse d'épargne d'Ulm, Allemagne**

Lors de la construction des deux nouveaux immeubles de bureaux de 9 étages chacun, la logistique du chantier a représenté un grand défi en raison de l'étroitesse du site et de son emplacement en centre-ville. L'utilisation de tables de coffrage VARIODECK a permis de progresser rapidement pour la réalisation des dalles d'étages. Grâce à une protection latérale fermée de 2 m de haut au niveau des tables de rive du côté nord, il n'a pas été nécessaire de réaliser une couverture coûteuse pour la voie d'accès directement attenante au parking souterrain.

La plateforme d'extension RCS MP a servi pour le déplacement et le stockage temporaire des tables de coffrage et autres matériels. Celle-ci peut être placée en n'importe quel point du bâtiment. La plateforme comporte des plateaux antidérapants en tôle gaufrée et une protection latérale sur la plateforme grâce aux panneaux grillagés LPS.

### **Centene Plaza, Clayton, Missouri, Etats-Unis**

53 tables SKYTABLE ont été utilisées pour la réalisation de la tour de bureaux de 17 étages, à Clayton, non loin de St Louis. Des poutrelles en treillis, ici couplées, donnent des dimensions de tables d'une longueur pouvant aller jusqu'à 24,40 m. Une table suffit pour coffrer près de 150 m<sup>2</sup> sur une largeur de 6,10 m.

Le transfert des charges a été assuré par des étais MULTIPROP montés sur les poutrelles en treillis avec des systèmes de décintrage rapide. La table de coffrage était également utilisable pour des hauteurs de dalle supérieures grâce à la liaison des étais MULTIPROP avec les cadres MRK.

### **Immeuble commercial et résidentiel, Gare du Nord de Vienne, Autriche**

Sur l'emplacement de l'ancienne gare du Nord de Vienne, environ 10.000 appartements et 20.000 postes de travail ont été réalisés en différentes étapes de construction. Le projet d'urbanisme de deux immeubles résidentiels de huit étages, comprenant 91 logements, prévoit de vastes surfaces d'aménagement avec balcons et loggias, ainsi qu'une réalisation en béton coulé sur place.

Pour le coffrage des balcons, les ingénieurs PERI ont prévu le coffrage poutrelles pour dalles MULTIFLEX, soutenu par des tours d'étalement MULTIPROP. Des exigences élevées en matière de béton architectonique ont ainsi pu être respectées et, en accord avec la direction des travaux, le coffrage de dalle en encorbellement a servi parallèlement de console de travail périphérique.

N° art.	Poids kg
027288	10,100
027289	15,400
027290	19,400
027291	24,700
027305	34,500

**MULTIPROP MP**  
**Étai MULTIPROP MP 120**  
**Étai MULTIPROP MP 250**  
**Étai MULTIPROP MP 350**  
**Étai MULTIPROP MP 480**  
**Étai MULTIPROP MP 625**

Étai de dalle en aluminium. Utilisable comme étau individuel ou en combinaison avec les cadres MRK pour former des tours d'étalement.

L mini	L maxi
800	1200
1450	2500
1950	3500
2600	4800
4300	6250

**Caractéristiques techniques**  
 Voir abaques PERI pour charge admissible.

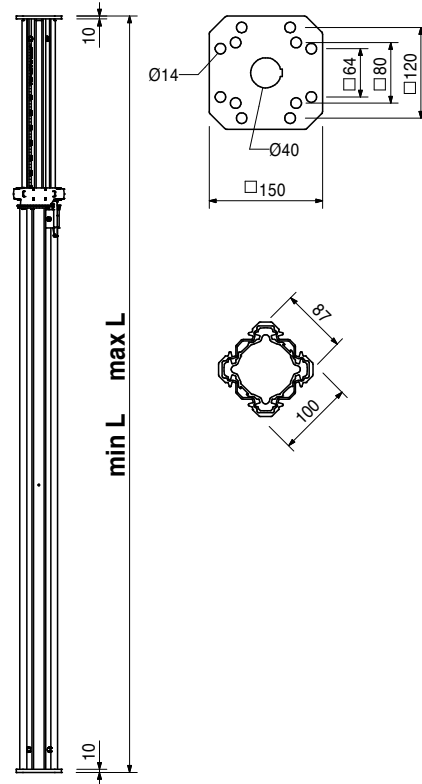
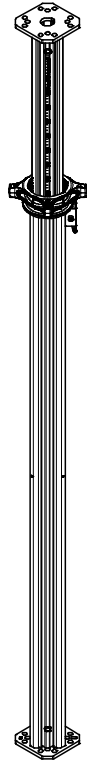

028390	9,860
028400	10,100
028330	11,300
028340	14,000
028380	15,400
028350	16,300

**Cadres MULTIPROP MRK, acier**  
**Cadre MULTIPROP MRK 62,5**  
**Cadre MULTIPROP MRK 75**  
**Cadre MULTIPROP MRK 90**  
**Cadre MULTIPROP MRK 120**  
**Cadre MULTIPROP MRK 137,5**  
**Cadre MULTIPROP MRK 150**

Cadre de contreventement pour MULTIPROP.  
 A fixer sur les fûts extérieurs et intérieurs  
 Avec fixation à clavette intégrée.

L	X
	625
670	750
820	900
1120	1200
1295	1375
1420	1500

**Note**  
 L = cote de chargement X = entraxe

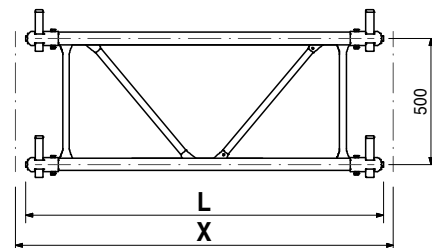
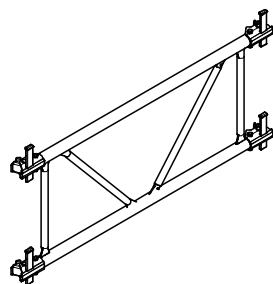

# MULTIPROP Étai individuel et système

N° art.	Poids kg
028460	11,600
028360	12,400
028470	12,500
028480	12,800
028490	14,000
028370	14,900
117358	17,000

**Cadres MULTIPROP MRK, aluminium**  
**Cadre MULTIPROP MRK 201,5**  
**Cadre MULTIPROP MRK 225**  
**Cadre MULTIPROP MRK 230**  
**Cadre MULTIPROP MRK 237**  
**Cadre MULTIPROP MRK 266**  
**Cadre MULTIPROP MRK 296**  
**Cadre MULTIPROP MRK 350**

Cadre de contreventement pour MULTIPROP.  
 A fixer sur les fûts extérieurs et intérieurs.  
 Avec fixation à coin imperdable.

L	X
1935	2015
2170	2250
2220	2300
2290	2370
2580	2660
2880	2960
3420	3500

**Note**  
 L = cote de chargement X = entraxe

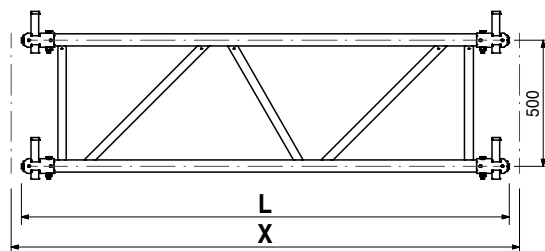
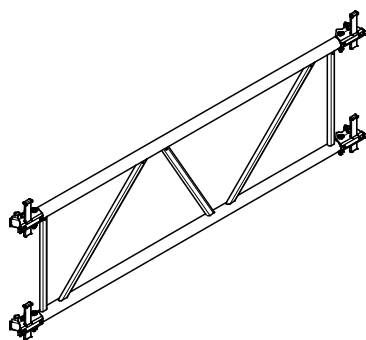

107169	12,000
107170	18,000

**Plateaux MULTIPROP**  
**Plateau MULTIPROP 150 x 60 sans trappe**  
**Plateau MULTIPROP 225 x 60 sans trappe**  
 A monter sur un cadre MP

**Caractéristiques techniques**  
 Charge admissible 2,0 kN/m<sup>2</sup>.

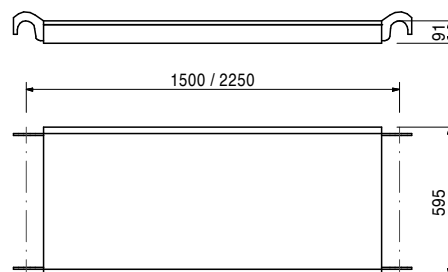
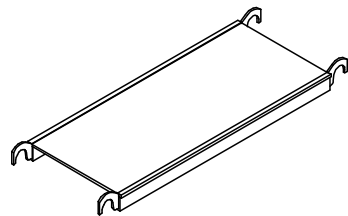

107171	12,500
107172	18,500

**Plateaux MULTIPROP avec trappe**  
**Plateau MULTIPROP 150 x 60 avec trappe**  
**Plateau MULTIPROP 225 x 60 avec trappe**  
 Plateau de montage à monter sur un cadre MP.  
 Avec trappe auto-rabattable pour échelle.

**Caractéristiques techniques**  
 Charge admissible 2,0 kN/m<sup>2</sup>.

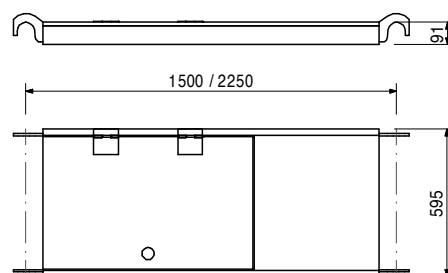
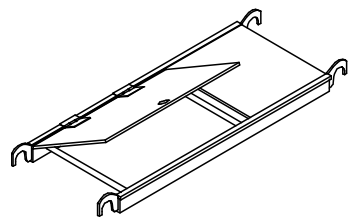

N° art.	Poids kg
107173	9,000

## Échelle télescopique alu 220/350

Comme accès pour tours MULTIPROP. S'accroche au plateau avec trappe.

## Caractéristiques techniques

Longueur de déploiement 2,20 – 3,50 m.

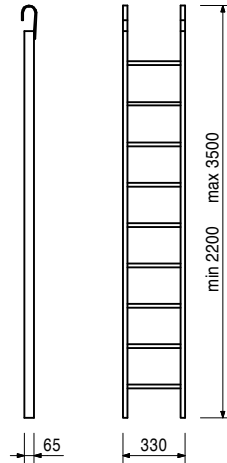
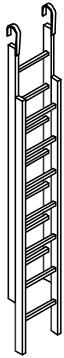

022027	3,600
--------	-------

## Clé à déverrouillage HD

Pour faciliter le détachement du vérin de tête HDK 45, du vérin de tête TR 110 – 80 / 55 et de l'étau de dalle MULTIPROP.

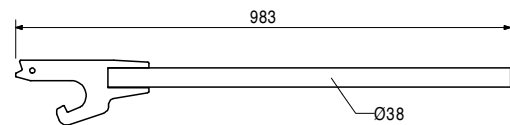
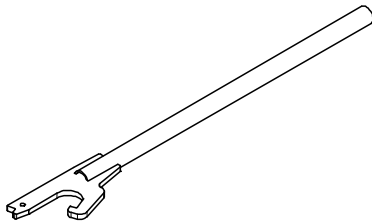

027310	8,900
--------	-------

## Rallonge MP 50

Pour une utilisation avec des étais ayant une épaisseur de platine d'extrémité de 6 – 10 mm. Avec crochet de fermeture rapide.

## Note

Voir abaques PERI pour charge admissible.

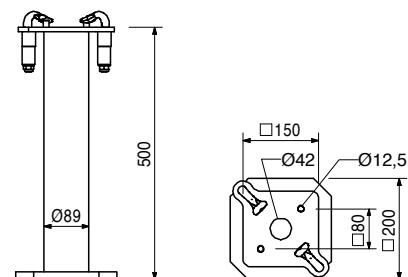
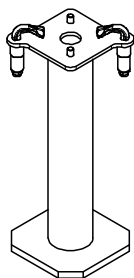



N° art.	Poids kg
027297	8,730

### Vérin de tête articulé MP

Pour le soutien stable d'une ou de deux poutrelles GT 24 ou VT 20. Course de décintrement 4 cm. Pivotement de 3° de tous côtés. Avec crochet de fermeture rapide.

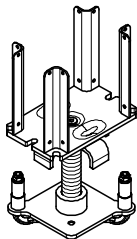

### Note

Sur demande, information séparée sur les dimensions.

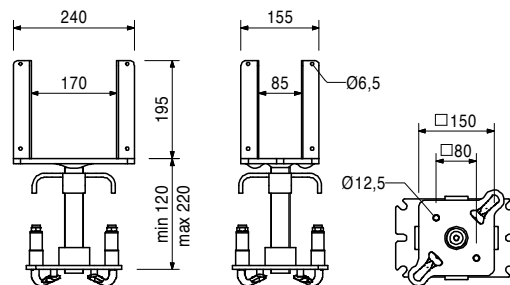

027296	6,220
--------	-------

### Vérin de pied articulé MP

A utiliser pour les surfaces support inclinées. Peut pivoter de 3° dans toutes les directions. Avec crochet de fermeture rapide.

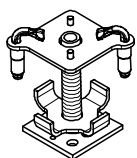

### Caractéristiques techniques

Capacité portante admissible 60 kN.

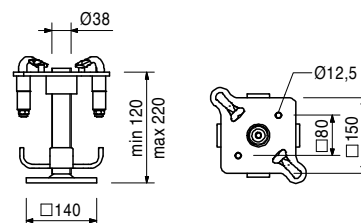

027298	2,200
027299	2,200

### Fixations tubes de contreventement

#### Fixation tube de contreventement MP/MG-A

#### Fixation tube de contreventement MP/MG-B

Pour la fixation de tubes de contreventement de Ø 48 mm sur l'étais de dalle MULTIPROP MP.

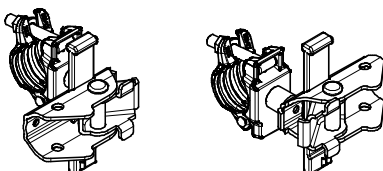

### Note

Raccord non pivotant

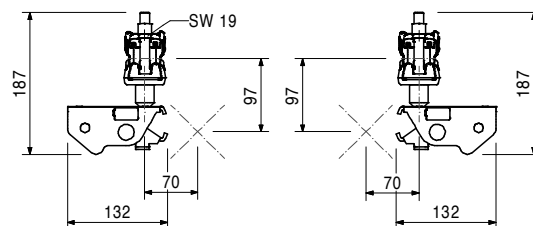

028000	9,190
--------	-------

### Trépied universel 57 – 120

Aide au montage pour étais de dalle Ø 57 – 120 mm et 120 x 120 mm. Peut également s'utiliser pour les étais de dalle MULTIPROP MP et pour tous les étais de dalle avec rallonge MP 50.

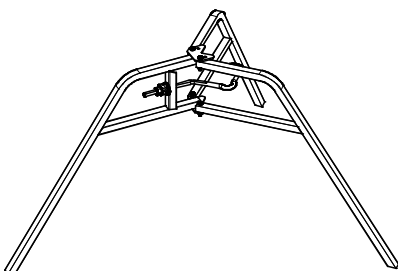

### Note

A utiliser seulement comme aide au montage !

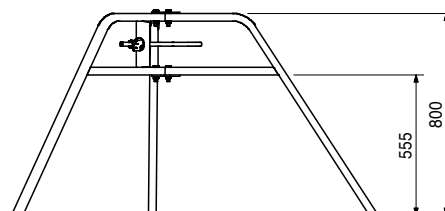

N° art.	Poids kg
027301	1,030

## Clavetage RAPID MPV-2

Pour la liaison de 2 étais de dalle MULTIPROP.

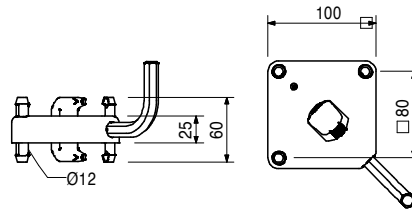
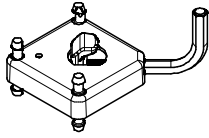

111142	0,082
--------	-------

## Vis montage MP avec écrou

Pour la liaison de 2 étais de dalle MULTIPROP MP, pour le raccordement de la tête d'étais d'appui MP/SRU et pour le montage d'accessoires sur la poutrelle alu MPB 24.

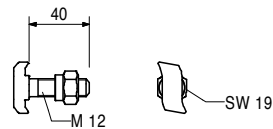

027302	2,100
--------	-------

## Bride SRZ 100-140 MULTIPROP

Pour la fixation de filières acier SRZ et SRU, de profilés U100 à U140 sur les étais de dalle MULTIPROP.

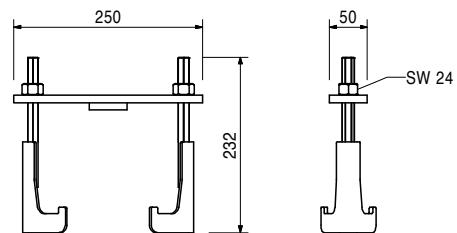
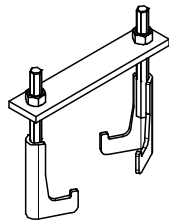

129565	1,680
--------	-------

## Fixation d'étais MPR

Pour la fixation d'étais de réglage dans le système MP.

### Complète avec :

- 1 axe Ø 16 x 42, zing., réf. 027170
- 1 goupille de sécurité FS 4/1, zing., réf. 018060
- 2 axes à collet Ø 12, réf. 129560
- 2 goupilles de sécurité 3, 2/2, zing., réf. 127322

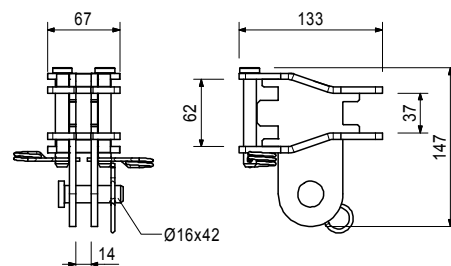
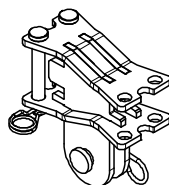

N° art.	Poids kg
107161	3,050

## Connecteur MP/SRU

Comme élément de liaison entre les étais de dalle MULTIPROP et la filière acier SRU/SRZ.

## Note

Sur demande, information séparée sur les dimensions.

## Caractéristiques techniques

Capacité portante admissible 70 kN.

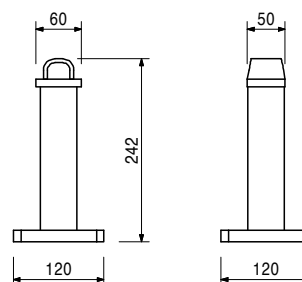
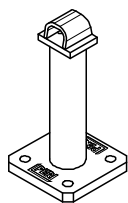

## Accessoires

104031	0,462
018060	0,014
111142	0,082

### Broche Ø 21 x 120

Goupille de sécurité FS 4/1, zing.

Vis avec écrou MULTIPROP

107160	3,960
--------	-------

## Adaptateur MP/SRU

Comme élément de compensation entre la tête articulée MP/SRU et les filières acier inclinées SRU.

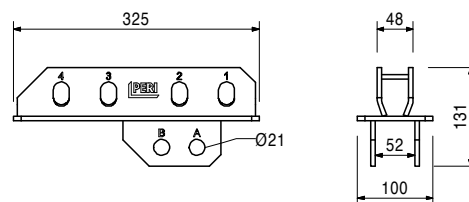
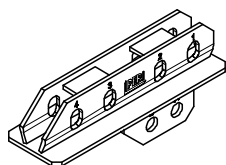

## Accessoires

104031	0,462
018060	0,014

### Broche Ø 21 x 120

Goupille de sécurité FS 4/1, zing.

104031	0,462
--------	-------

### Broche Ø 21 x 120

Pour divers assemblages.

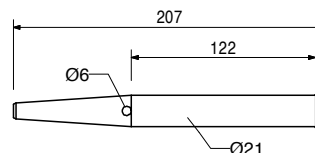
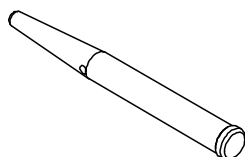

## Accessoire

018060	0,014
--------	-------

Goupille de sécurité FS 4/1, zing.

N° art.	Poids kg
105400	0,330

**Broche Ø 20 x 140, zing.**  
Pour divers assemblages.

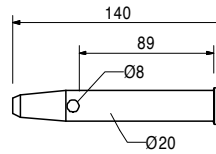
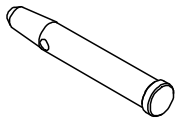

Accessoires

018060	0,014
--------	-------

**Goupille de sécurité FS 4/1, zing.**

018060	0,014
--------	-------

**Goupille de sécurité FS 4/1, zing.**



019200	162,000
--------	---------

**Chariot de décentrement/manutention avec treuil**

Pour le déplacement de tours et de tables avec MULTIPROP, PERI UP Flex, PERI UP Flex Plus, PERI UP Flex MDS K et PD 8 avec la fixation appropriée pour le système.

**Note**

Respecter la notice d'utilisation !

**Caractéristiques techniques**

Capacité portante admissible 1,0 t.

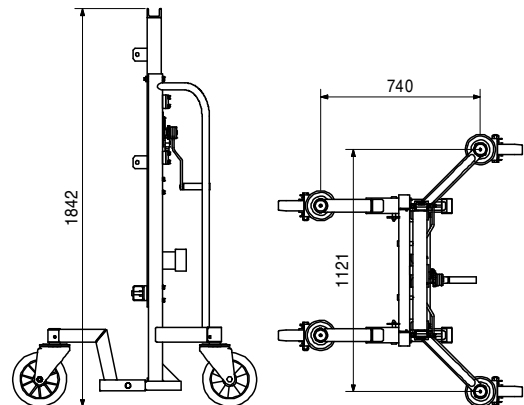
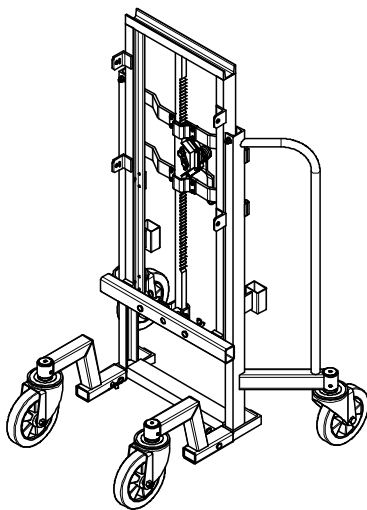

Accessoires

118114	14,200
130501	27,600
118605	21,500
117954	21,200
118115	11,000

**Fixation MP – Chariot**

**Fixation PERI UP – Chariot**

**Fixation Rosett – Chariot**

**Fixation Rosett Plus – Chariot**

**Fixation PD 8 – Chariot**

N° art.	Poids kg
118114	14,200

### Connexion MP – Chariot

Pour le déplacement de tours MULTIPROP à l'aide du chariot de décentrement/manutention.

### Note

Comprend des fixations à gauche et à droite (2 pièces).

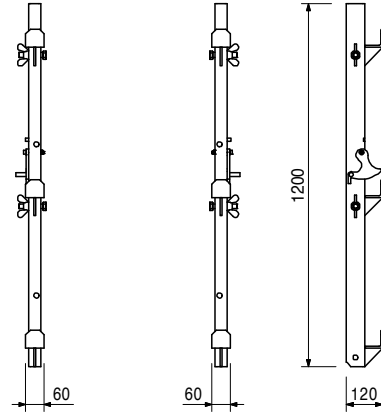
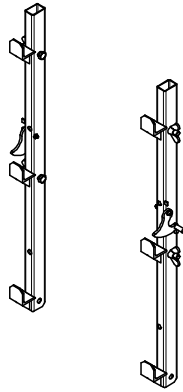

079300	24,000
079360	28,800
079420	33,700
079480	38,500
079540	43,300
079600	48,100

### Poutrelle alu MPB 24

Poutrelle alu MPB 24, L = 3,00 m

Poutrelle alu MPB 24, L = 3,60 m

Poutrelle alu MPB 24, L = 4,20 m

Poutrelle alu MPB 24, L = 4,80 m

Poutrelle alu MPB 24, L = 5,40 m

Poutrelle alu MPB 24, L = 6,00 m

Poutrelle primaire en alu pour le système MULTIPROP.

### L

2998

3598

4198

4798

5398

5998

### Caractéristiques techniques

Q adm. = 50 kN adm.

A adm. = 80 kN adm.

M adm. = 15 kNm

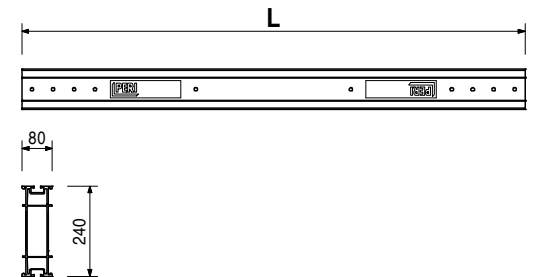
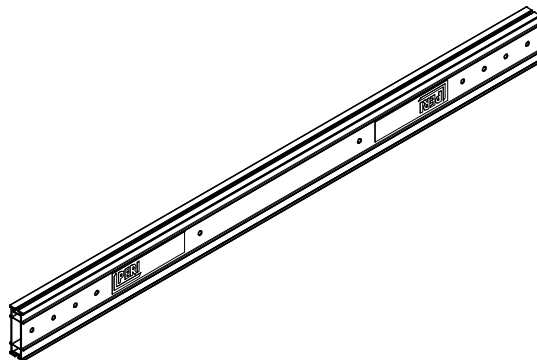

107348	11,000
--------	--------

### Éclisse MPB 24

Pour la liaison des poutrelles alu MPB 24.

### Note

Alternative : axes d'adaptation Ø 21 x 120, réf. 104031

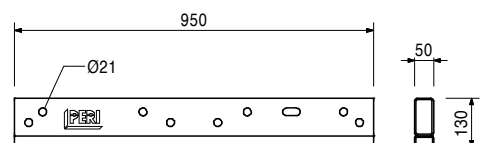
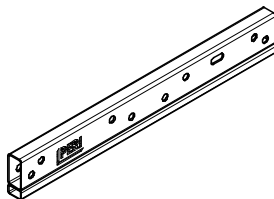

105400	0,330
018060	0,014

Accessoires

Broche Ø 20 x 140, zing.

Goupille de sécurité FS 4/1, zing.

N° art.	Poids kg
108339	0,203

**Bride à frapper MPB 24/GT 24**  
 Pour le montage de poutrelles GT 24 sur la poutrelle alu MPB 24.

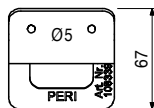
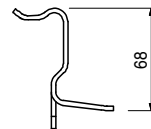
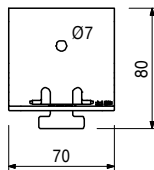
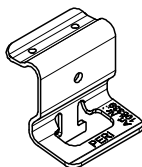

N° art.	Poids kg	Accessoire
018280	1,000	<b>Clou double tête, L = 65 mm</b>

N° art.	Poids kg	Accessoire
111000	0,815	<b>Bride MPB 24 / GT 24</b> Pour la fixation de poutrelles treillis GT 24 sur la poutrelle alu MPB 24.

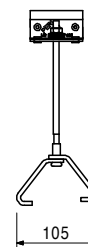
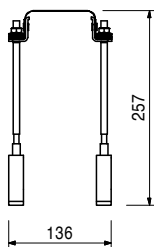
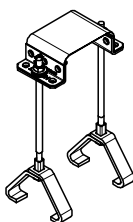

N° art.	Poids kg	Accessoire
107820	0,057	<b>Bride MULTIPROP MPB 24</b> Pour la fixation de la poutrelle alu MPB 24 sur l'étau MULTIPROP ou pour le montage des poutrelles GT 24 sur la poutrelle alu MPB 24.

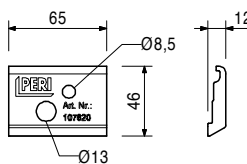

N° art.	Poids kg	Accessoire
111142	0,082	<b>Vis montage MP avec écrou</b>

N° art.	Poids kg
108213	2,590

## Fixation d'étais MPB 24

Pour la fixation d'étais de réglage ou de contreventements sur la poutrelle alu MPB 24.

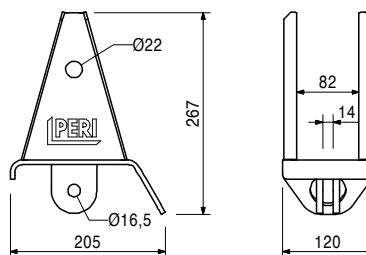
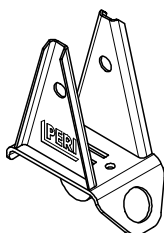

104031	0,462
018060	0,014

Accessoires

### Broche Ø 21 x 120

### Goupille de sécurité FS 4/1, zing.

104131	3,940
--------	-------

## Fixation de garde-corps sur filières SRU/SRZ

Pour le montage d'une sécurité anti-chute sur filières acier SRU et SRZ, profilé U 100 à U 140.

### Complet avec :

2 axes Ø 20 x 140, zing., réf. 105400.

2 goupilles de sécurité FS 4/1, zing., réf. 018060.

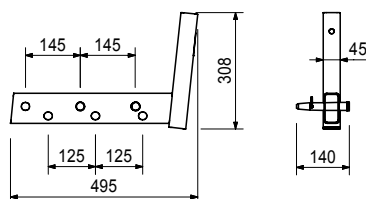
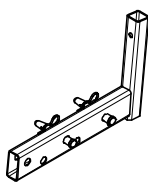

116292	4,720
061260	6,150

Accessoires

### Montant de garde-corps HSGP-2

### Montant de garde-corps SGP

116292	4,720
--------	-------

## Montant de garde-corps HSGP-2

Pour la sécurité anti-chute sur divers systèmes.

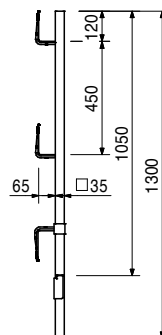

# PERI France

## Carte Commerciale

### ■ 1

#### **PERI S.A.S**

#### **Régions Nord, Ile de France, Export et Division Contreplaqués**

Agence et dépôt

Zone industrielle Nord

34 – 36, Rue des Frères Lumière

77109 – Meaux Cedex

Tél. : 01.64.35.24.40

Fax : 01.64.35.24.50

Email : [peri.sas@peri.fr](mailto:peri.sas@peri.fr)

[www.peri.fr](http://www.peri.fr)

### ■ 1.2

#### **Région Est**

Agence Est

59, Rue Principale

67170 – Bernolsheim

Tél. : 03.88.59.52.30

Fax : 03.88.59.52.38

### ■ 1.3

#### **Région Ouest**

Agence Ouest

Immeuble Sterenn

11, Rue des Orchidées

35650 – Le Rheu

Tél. : 02.99.86.06.35

Fax : 02.99.86.06.34

### ■ 2

#### **Région Méditerranée – Sud Ouest**

Agence Méditerranée

Agence et Dépôt

Z.A. le Plan

1108, Avenue Clément Ader

13340 – Rognac

Tél. : 04.42.46.40.00

Fax : 04.42.46.40.09

### ■ 2.1

#### **Agence Rhône Alpes**

Batiment A

11, rue Aimé Cotton

69800 – St Priest

Tél. : 04.37.54.61.00

Fax : 04.37.54.61.09





# PERI International

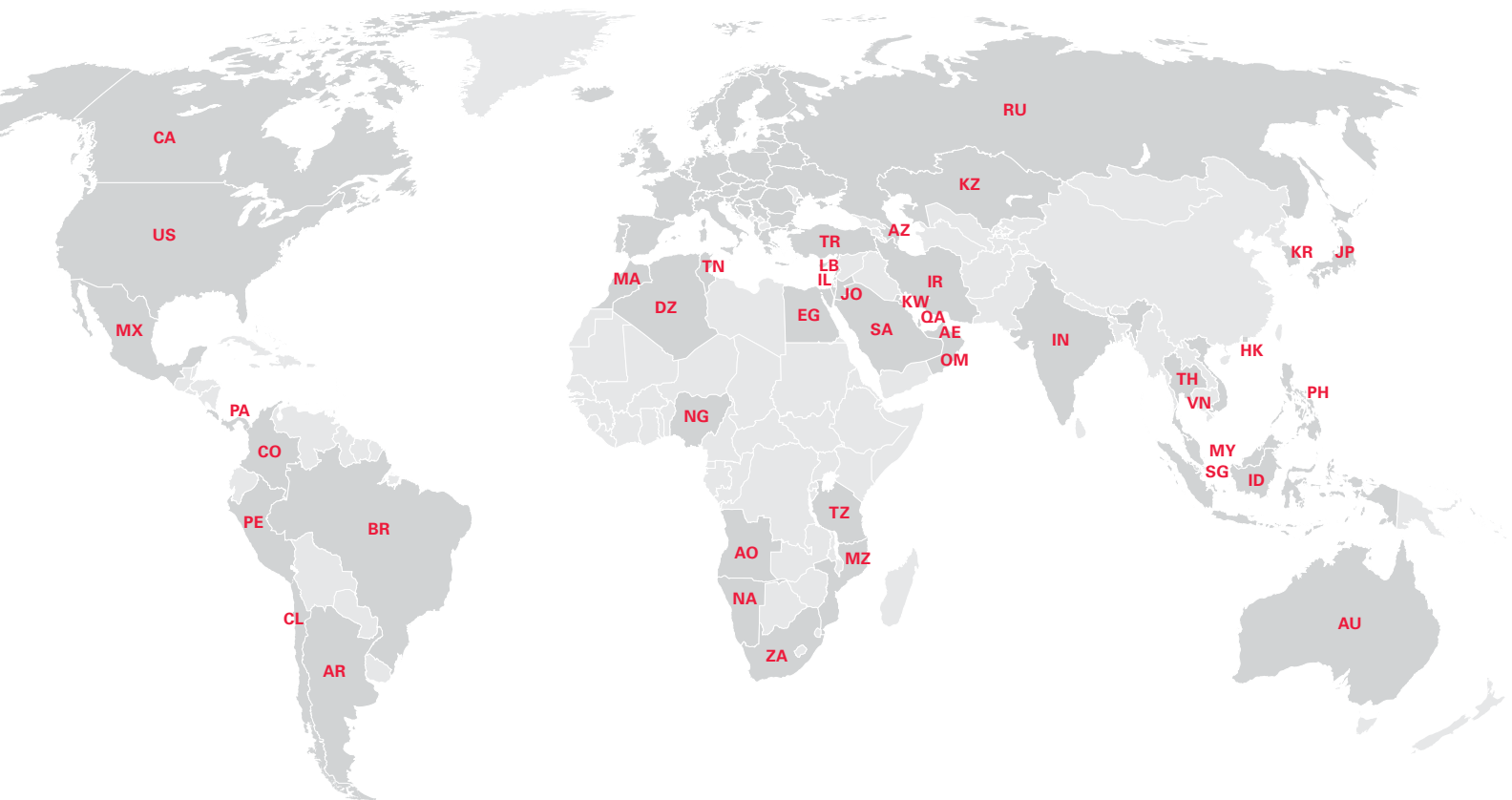

## Amérique du Nord

- CA** Canada  
PERI Formwork Systems, Inc.  
[www.peri.ca](http://www.peri.ca)
- MX** Mexique  
PERI Cimbras y Andamios, S.A. de C.V.  
[www.peri.com.mx](http://www.peri.com.mx)
- PA** Panama  
PERI Panama Inc.  
[www.peri.com.pa](http://www.peri.com.pa)
- US** Etats-Unis  
PERI Formwork Systems, Inc.  
[www.peri-usa.com](http://www.peri-usa.com)

## Amérique du Sud

- AR** Argentine  
PERI S.A.  
[www.peri.com.ar](http://www.peri.com.ar)
- BR** Brésil  
PERI Formas e Escoramentos Ltda.  
[www.peribrasil.com.br](http://www.peribrasil.com.br)
- CL** Chili  
PERI Chile Ltda.  
[www.peri.cl](http://www.peri.cl)
- CO** Colombie  
PERI S.A.S.  
[www.peri.com.co](http://www.peri.com.co)
- PE** Pérou  
PERI Peruana S.A.C.  
[www.peri.com.pe](http://www.peri.com.pe)

## Afrique

- AO** Angola  
Pericofragens, Lda.  
[www.peri.pt](http://www.peri.pt)
- DZ** Algérie  
S.A.R.L. PERI  
[www.peri.dz](http://www.peri.dz)
- EG** Egypte  
Egypt Branch Office  
[www.peri.com.eg](http://www.peri.com.eg)
- MA** Maroc  
PERI S.A.  
[www.peri.ma](http://www.peri.ma)
- MZ** Mosambique  
PERI (Pty.) Ltd.  
[www.peri.co.mz](http://www.peri.co.mz)
- NA** Namibie  
PERI (Pty.) Ltd.  
[www.peri.na](http://www.peri.na)
- NG** Nigeria  
PERI Nigeria Ltd.  
[www.peri.ng](http://www.peri.ng)
- TN** Tunisie  
PERI S.A.U.  
[www.peri.es](http://www.peri.es)
- TZ** Tanzanie  
PERI Formwork and Scaffolding Ltd  
[www.peri.co.tz](http://www.peri.co.tz)
- ZA** Afrique du Sud  
PERI Formwork Scaffolding (Pty) Ltd  
[www.peri.co.za](http://www.peri.co.za)

## Asie

- AE** Emirats Arabes Unis  
PERI (L.L.C.)  
[www.peri.ae](http://www.peri.ae)
- AZ** Azerbaïdjan  
PERI Representative Office  
[www.peri.com.tr](http://www.peri.com.tr)
- HK** Hong Kong  
PERI (Hong Kong) Limited  
[www.perihk.com](http://www.perihk.com)
- ID** Indonésie  
PT Beton Perkasa Wijaksana  
[www.betonperkasa.com](http://www.betonperkasa.com)
- IL** Israël  
PERI F.E. Ltd.  
[www.peri.co.il](http://www.peri.co.il)
- IN** Inde  
PERI (India) Pvt Ltd  
[www.peri.in](http://www.peri.in)
- IR** Iran  
PERI Pars. Ltd.  
[www.peri.ir](http://www.peri.ir)
- JO** Jordanie  
PERI GmbH – Jordan  
[www.peri.com](http://www.peri.com)
- JP** Japon  
PERI Japan K.K.  
[www.peri.co.jp](http://www.peri.co.jp)
- KR** Corée  
PERI (Korea) Ltd.  
[www.perikorea.com](http://www.perikorea.com)
- KW** Koweït  
PERI Kuwait W.L.L.  
[www.peri.com.kw](http://www.peri.com.kw)
- KZ** Kazakhstan  
TOO PERI Kazakhstan  
[www.peri.kz](http://www.peri.kz)
- LB** Liban  
PERI Lebanon Sarl  
[lebanon@peri.de](mailto:lebanon@peri.de)
- MY** Malaisie  
PERI Formwork Malaysia Sdn. Bhd.  
[www.perimalaysia.com](http://www.perimalaysia.com)
- OM** Oman  
PERI (L.L.C.)  
[www.peri.ae](http://www.peri.ae)
- PH** Philippines  
PERI-Asia Philippines, INC.  
[www.peri.com.ph](http://www.peri.com.ph)
- QA** Qatar  
PERI Qatar LLC  
[www.peri.qa](http://www.peri.qa)
- SA** Arabie Saoudite  
PERI Saudi Arabia Ltd.  
[www.peri.com.sa](http://www.peri.com.sa)
- SG** Singapour  
PERI Asia Pte Ltd  
[www.periasia.com](http://www.periasia.com)
- TH** Thaïlande  
Peri (Thailand) Co., Ltd.  
[www.peri.co.th](http://www.peri.co.th)
- TR** Turquie  
PERI Kalıp ve İskeleleri  
[www.peri.com.tr](http://www.peri.com.tr)
- VN** Vietnam  
PERI ASIA PTE LTD  
[www.peri.com.vn](http://www.peri.com.vn)



**PERI**

**PERI GmbH**  
**Coffrages Echafaudages Ingénierie**  
Rudolf-Diesel-Strasse 19  
89264 Weissenhorn  
Allemagne  
Tél. : +49 (0)7309.950-0  
Fax : +49 (0)7309.951-0  
info@peri.com  
www.peri.com

## Océanie

**AU** Australie  
PERI Australia Pty. Ltd.  
www.periaus.com.au

**DK** Danemark  
PERI Danmark A/S  
www.peri.dk

**IT** Italie  
PERI S.r.l.  
www.peri.it

**SE** Suède  
PERI Sverige AB  
www.peri.se

## Europe

**EE** Estonie  
PERI AS  
www.peri.ee

**LT** Lituanie  
PERI UAB  
www.peri.lt

**SI** Slovénie  
PERI oplate i skele d.o.o  
www.peri.com.hr

**AL** Albanie  
PERI Kalıp ve İskeleleri  
www.peri.com.tr

**ES** Espagne  
PERI S.A.U.  
www.peri.es

**LU** Luxembourg  
N.V. PERI S.A.  
www.peri.lu

**SK** Slovaquie  
PERI spol. s. r.o.  
www.peri.sk

**AT** Autriche  
PERI Ges.mbH  
www.peri.at

**FI** Finlande  
PERI Suomi Ltd. Oy  
www.perisuomi.fi

**LV** Lettonie  
PERI SIA  
www.peri-latvija.lv

**UA** Ukraine  
TOW PERI  
www.peri.ua

**BA** Bosnie-Herzégovine  
PERI oplate i skele d.o.o  
www.peri.com.hr

**FR** France  
PERI S.A.S.  
www.peri.fr

**NL** Pays-Bas  
PERI b.v.  
www.peri.nl

**BE** Belgique  
PERI N.V.  
www.peri.be

**GB** Grande-Bretagne  
PERI Ltd.  
www.peri.ltd.uk

**NO** Norvège  
PERI Norge AS  
www.peri.no

**BG** Bulgarie  
PERI Bulgaria EOOD  
www.peri.bg

**GR** Grèce  
PERI Hellas Ltd.  
www.perihellas.gr

**PL** Pologne  
PERI Polska Sp. z o.o.  
www.peri.com.pl

**BY** Biélorussie  
IOOO PERI  
www.peri.by

**HR** Croatie  
PERI oplate i skele d.o.o.  
www.peri.com.hr

**PT** Portugal  
Pericofragens Lda.  
www.peri.pt

**CH** Suisse  
PERI AG  
www.peri.ch

**HU** Hongrie  
PERI Kft.  
www.peri.hu

**RO** Roumanie  
PERI România SRL  
www.peri.ro

**CZ** République Tchèque  
PERI spol. s r.o.  
www.peri.cz

**IR** Irlande  
Siteserv Access & Formwork  
www.siteservaccess.ie

**RS** Serbie  
PERI oplate d.o.o.  
www.peri.rs

**DE** Allemagne  
PERI GmbH  
www.peri.de

**IS** Islande  
Armar ehf.  
www.armor.is

**RU** Fédération de Russie  
OOO PERI  
www.peri.ru

**Pour chaque projet,  
pour chaque exigence,  
un système optimisé**



**Coffrages de voiles**



**Coffrages de poteaux**



**Coffrages de dalles**



**Systèmes grimpants**



**Coffrages de ponts**



**Coffrages de tunnels**



**Etaiements**



**Echafaudages de ferrailage**



**Echafaudages de façades**



**Echafaudages industriels**



**Tour d'accès**



**Structures modulaires**



**Protections collectives**



**Accessoires de chantier**



**Prestations de services**



**Les systèmes PERI Formwork Inc.**

45 Nixon Road  
Bolton, ON L7E 1K1  
Canada  
Tel. +1 (905) 951 - 5400  
Fax +1 (905) 951 - 5454  
info@peri.ca  
www.peri.ca

